



**SAMSUNG LASER
MULTIFUNKTSIONAALSE
TOOTE**

k a s u t u s j u h e n d

SCX-4100

1

Alustamine

Täname Teid, et ostsite selle multifunktsionaalse toote. See masin võimaldab teil printida, kopeerida ja skaneerida! Käeoleva peatükk pakub samm-sammult juhised teie masina ülesseadmiseks. See peatükk sisaldab infot järgnevate toimingute kohta:

- **Lahtipakkimine**
- **Masinaosade asukoha määramine**
- **Toonerkasseti paigaldamine**
- **Paberi sissepanek**
- **Ühenduste loomine**
- **Masina sisselülitamine**

Tarkvara installeerimine

- **Info Samsungi tarkvara kohta**
- **Samsungi tarkvara installeerimine Windowsis**
- **Tarkvara parandamine**
- **Tarkvara eemaldamine**

Masina süsteemi seadistamine

- **Näidiku keele muutmine**
- **Paberi suuruse ja tüübi seadmine**
- **Säästurežiimide kasutamine**

Lahtipakkimine

Eemaldage masin ning kõik lisatarvikud kastist. Veenduge, et masin on pakitud koos järgnevate esemetega. Kui mõni ese on puudu, siis võtke ühendust edasimüüjaga, kelle käest te masina ostsite:



Algne toonerkassett*



Toitekaabel**



Kiirinstalleerimisjuhised



CD-ROM***

*1000 lehekülje ja 3000 lehekülje toonerkassetid on erineva kujuga.

** Toitekaabli välimus võib erineda vastavalt teie riigi tehnilistele tingimustele.

*** CD-ROM sisaldab MFP draiverit, SmarThru tarkvara, kasutusjuhendeid ning Adobe Acrobat Reader programmi. SmarThru tarkvara abil saate te skaneerida, kopeerida, printida ja teostada teisi toiminguid.



MÄRKUSED:

- Toitekaabel peab olema ühendatud maandusega elektrikontakti.
- Masina komponendid võivad riikide lõikes erineda.

Eemaldage pakkimislint masina eest, tagant ja külgedelt.

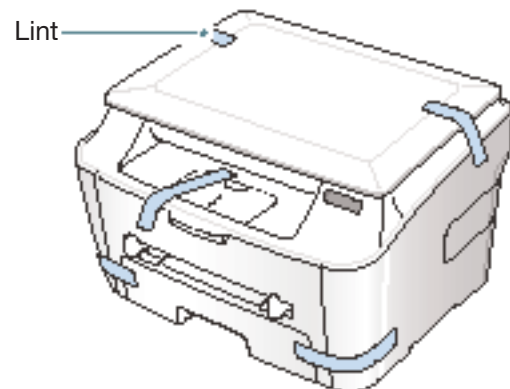

Asukoha valimine

Valige horisontaalne, stabiilne koht, kus oleks piisavalt ruumi õhuringluseks. Jätke lisaruumi katete ja sahtlite avamiseks. Masina asukoht peaks olema hästiventileeritud ning kuum-, külma- ja niiskusallikatest ja otsese päikesevalguse eest eemal. Ärge seadke masinat oma laua serva lähedale.

Vaba ruum masina ümber

- **Ees:** 482.6 mm (piisavalt ruumi, et paberisahtleid saaks eemaldada)
- **Taga:** 100 mm (piisavalt ruumi ventilatsiooni jaoks)
- **Paremal:** 100 mm
- **Vasakul:** 100 mm (piisavalt ruumi ventilatsiooni jaoks)

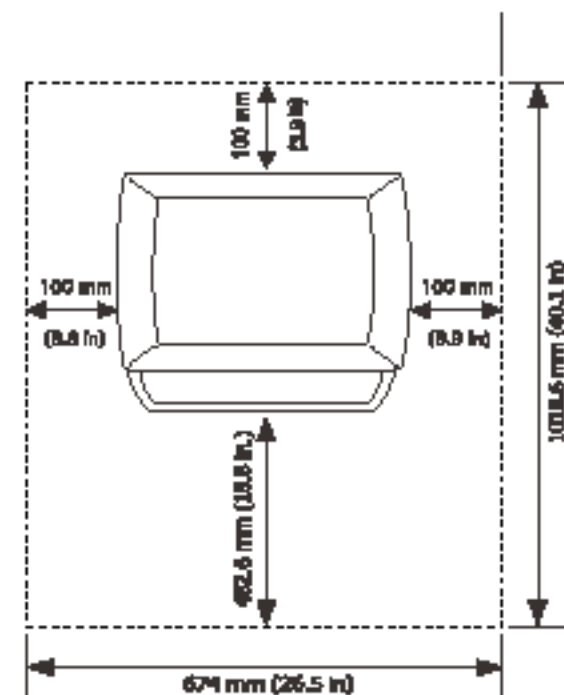

Masinaosade asukoha määramine

Need on teie masina põhilised osad:

Eestvaade

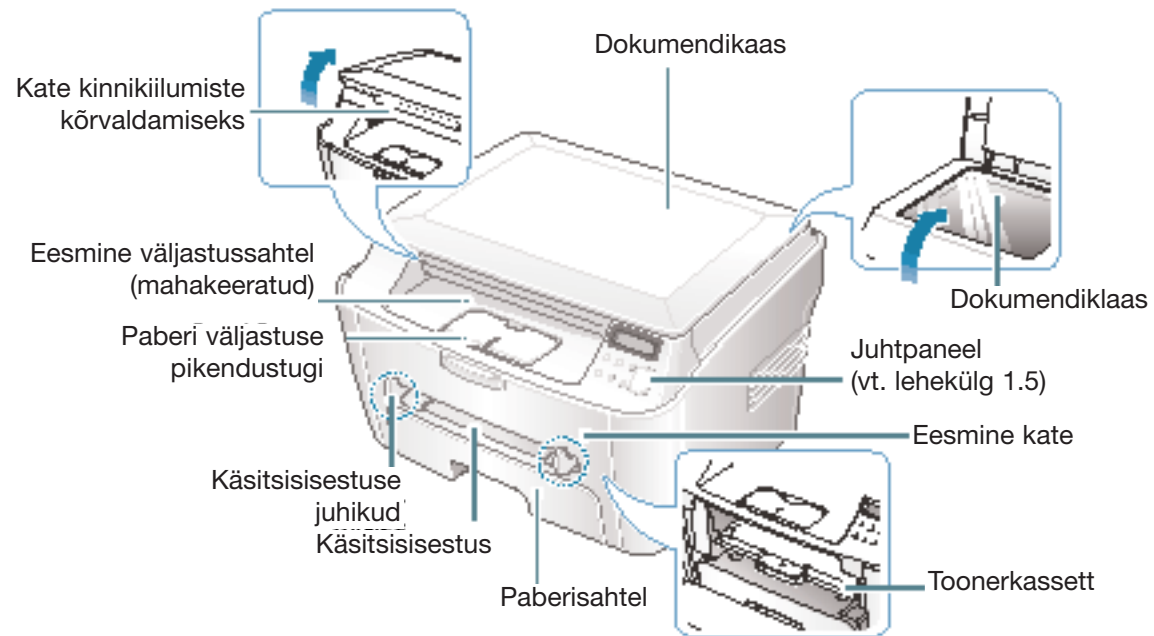



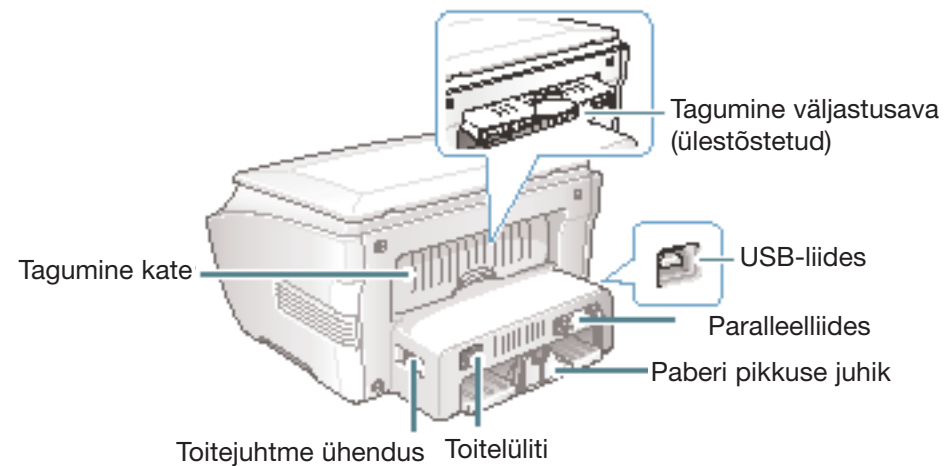



Tagantvaade



Juhtpaneeli funktsioonid



1 C O P Y		Reguleerib hetkel kopeeritavate dokumentide heledust.
		Valib koopiade arvu.
2		Kuvab hetkeolukorra ning teated töö ajal.
3		Kerib läbi valitud menüüpositsioonile võimalikud valikud.
		Sisestab menüürežiimi ning kerib läbi võimalikud menüüd ja viib tagasi ooterežiimile
4		Seiskab töö mistahes ajal. Ooterežiimis tühistab/tühjendab kopeerimise valikud, nagu näiteks heledus ja koopiade arv.
5		Kinnitab näidikul oleva valiku ja alustab tööd.

Toonerkasseti paigaldamine

- 1 Avage eesmine kate.

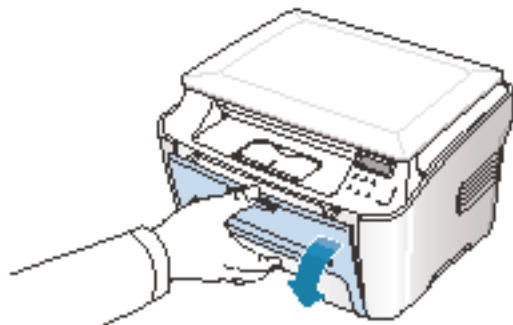

- 2 Eemaldage algne toonerkassett oma kotist. Ärge kasutage nuga või mõnda teist teravat eset, kuna see võib kriimustada kasseti trumlit.



- 3 Pöörake kassetti ettevaatlikult viis või kuus korda, et toonerit kasseti sees ühtlaselt laiali viia.

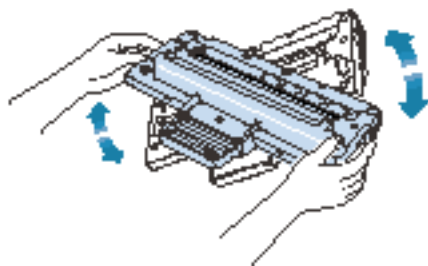

Kasseti põhjalik keerutamine tagab maksimaalse koopiote hulga kasseti kohta.



ETTEVAATUST:

- Kahjustuste vältimiseks ei tohi toonerkassetti jätta valguse kätte kauemaks kui mõni minut. Katke kassett paberilehega, kui kavatsete selle välja jätta kauemaks kui paar minutit, ning hoidke seda tasasel pinnal ja kuivas kohas.
- Kui teie riidele satub toonerit, siis pühkige see kuiva riidetükiga ära ning peske riideid külma veega. Kuum vesi kinnistab tooneri kanga sisse.

- 4 Libistage toonerkassett masinasse, kuni see lukustub täielikult oma kohale.

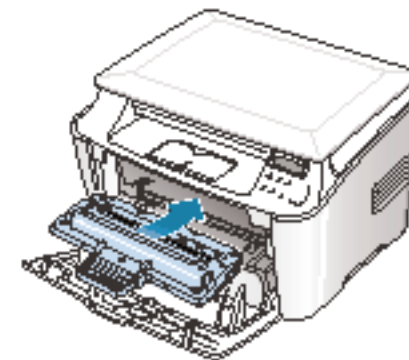

- 5 Sulgege eesmine kate. Veenduge, et kate on korralikult kinni.

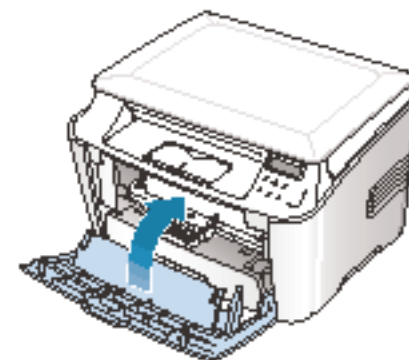

MÄRKUS: Kui te printite 5% täitumusega teksti, siis on toonerkasseti oodatav kasutusiga umbes 3000 lehte. (1000 lehekülge toonerkasseti puhul, mis tarnitakse koos printeriga.)

Paberi sissepanek

Masinasse saab sisestada ligikaudu 250 lehte.

Laadimaks Letter formaadis paberihulka toimige järgnevalt:

- 1 Tõmmake lahti paberisahtel ning eemaldage see masinast.

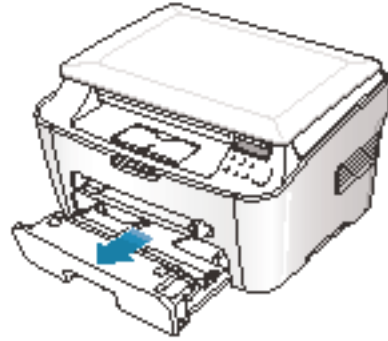

- 2 Lehitage paberivirna serva, et lehed üksteisest eraldada. Seejärel koputage virna tasasel pinnal, et tasandada selle serva.

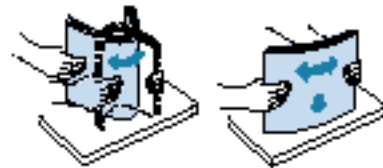

- 3 Asetage paberivirn paberisahtlisse, keerates alla selle poole, millele te printida soovite.

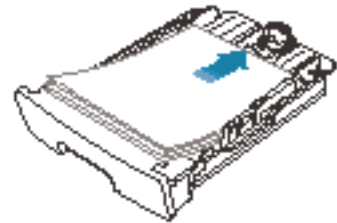

Te võite sisse panna ka eelnevalt prinditud paberit. Prinditud pool peaks jääma ülespoole, keerdumata serv peal. Kui teil tekib paberi sisestamisega probleeme, siis keerake paber ümber.

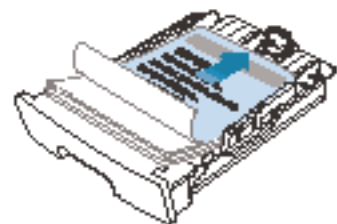

- 4 Pöörake tähelepanu paberipiiri märgile sahtli vasemal siseseinal. Paberi ülelaadimine võib põhjustada paberi kinnikiilumist.



- 5 Sisestage paberisahtel masinasse ning libistage see tagasi oma kohale.

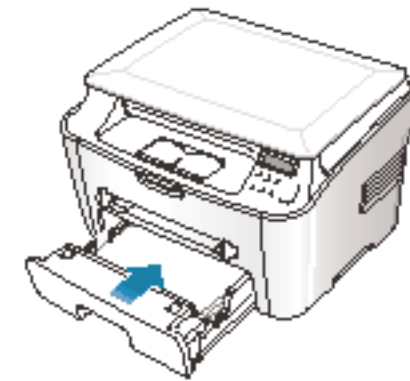

MÄRKUS: Pärast paberi laadimist peate te seadistama oma masina vastavalt sisestatud paberitüübile ja -suurusele. Vt. leheküljel 1.26 infot kopeerimise kohta või lehekülge 3.7 arvutist printimise kohta.

Paberisuuruse muutmine paberisahtlis

Suurema pikkusega paberi laadimiseks, nagu näiteks Legal formaat, peate te paberisahtli pikendamiseks reguleerima paberijuhikuid.

- 1 Pärast juhikuluku vajutamist ning avamist libistage paberipikkuse juhikut nii kaugemale välja kui võimalik. See suurendab sahtli pikkust.

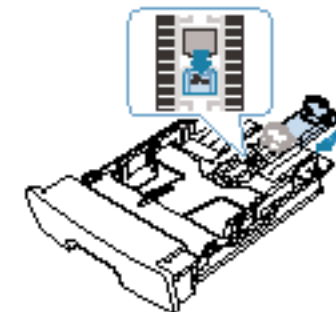

- 2 Pärast paberi asetamist sahtlisse libistage juhikut seni, kuni see puudutab kergelt vastu paberivirna otsa. Paberite puhul, mis on väiksemad kui Letter formaat, seadke paberipikkuse juhik sarnaselt eelnevale.

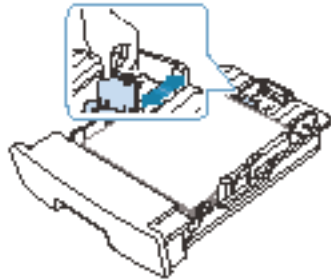

- 3 Pigistades paberi laiuse juhikut vastavalt illustratsioonile, tuleb seda liigutada paberivirna suunas kuni see puudutab kergelt vastu paberivirna külge.

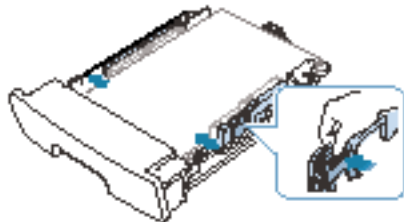

MÄRKUSED:

- Ärge lükake paberilaiuse juhikut nii kaugele, et paber kaardu tõmbuks.
- Kui te ei reguleeri paberilaiuse juhikut, võib see põhjustada paberi kinnikiilumisi.



Ühenduste loomine

Arvuti kaudu printimiseks peate te ühendama printeri oma arvutiga kas paralleelliidese kaabli või USB-kaabliga.

Paralleelliidese kaabli kasutamine (ainult Windows)



MÄRKUS: Printeri ühendamiseks arvuti paralleelliidese pordiga peab teil olema vastav paralleelliidese kaabel. Selleks peate te ostma IEEE1284 standardile vastava kaabli.

- 1 Veenduge, et nii printer kui arvuti on väljalülitatud.
- 2 Ühendage printeri paralleelliidese kaabel printeri tagaosas olevasse pesasse.

Vajutage metallklambrid alla, et ühendus kinnitada.

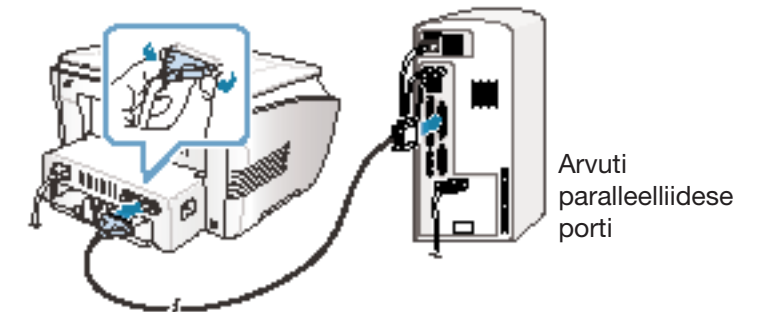

- 3 Ühendage kaabli teine ots teie arvuti paralleelliidese porti ning pinguldage kruvid.

Abi saamiseks vaadake arvuti Kasutusjuhendit.

USB-kaabli kasutamine



MÄRKUS: Printeri ühendamiseks arvuti USB-porti on tarvis USB-kaablit. Teil on tarvis osta USB 1.1 standardile vastav kaabel, mis on ligikaudu 3 meetrit pikk.

- 1 Veenduge, et nii printer kui arvuti on välja lülitatud.

- 2 Ühendage printeri USB-kaabel printeri tagaosas olevasse pistikusse.

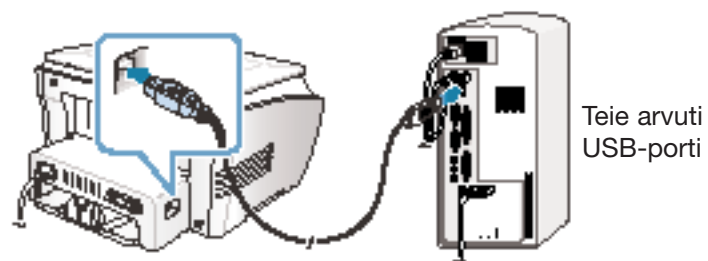

- 3 Ühendage kaabli teine ots teie arvutis olevase USB-porti.

Abi saamiseks vaadake arvuti Kasutusjuhendit.



MÄRKUSED:

- USB-kaabli kasutamiseks peab teie operatsioonisüsteemiks olema Windows 98/Me/2000/XP.
- USB-ühenduse kasutamisel pakub teie masin kahte USB režiimi - kiiret ja aeglast. Vaikerežiimiks on Kiire. Mõnedel arvutikasutajatel võib esineda häireid USB funktsiooni kasutamisel vaikerežiimis. Sel puhul valige Aeglane režiim. Täpsema info USB režiimi vahetamise kohta leiate leheküljelt 8.12.

Masina sisselülitamine

- 1 Pistke kaasasoleva kolmeharulise elektrijuhtme üks ots masina vahelduvvoolu pesasse ning teine ots korralikult maandatud vahelduvvoolu väljundisse.
- 2 Vajutage toitelülitit, et masinat sisse lülitada. Näidikule ilmub tekst "Warming Up Please Wait" (Soojendamine – palun oodake), mis näitab seda, et masin on nüüd sisse lülitatud.



Elektrikontakti

Et näha näidiku teksti mõnes teises keeles tuleb toimida vastavalt juhiste leheküljel 1.25.



ËTTEVAATUST:

- Kaitsmete piirkond teie masina tagaosas muutub kuumaks, kui masin sisse lülitatakse. Olge ettevaatlik selles piirkonnas toimetades.
- Ärge monteerige masinat lahti, kui see on sisse lülitatud, kuna te võite masinast saada elektrilöögi.

Tarkvara installeerimine

Info Samsungi tarkvara kohta

Te peate installeerima tarkvara, kasutades kaasasolevat CD-ROM-i pärast seda, kui te olete oma masina üles seadnud ning arvuti külge ühendanud.

CD-ROM sisaldab:

- Samsungi tarkvara
- Kasutajajuhendeid
- Adobe Acrobat Reader programmi

CD-ROM-i peal on järgmine tarkvara:

Windows GDI Driver

Et kasutada oma masinat Windowsis printeri ja skannerina, peate te installeerima GDI draiveri.

GDI draiveri Windowsis installeerimise kohta leiate infot leheküljelt 1.16.

Linux Driver

Te saate oma masina abil Linuxis printida ja skaneerida.

Printeri draiveri installeerimise kohta Linuxis leiate infot peatükist nr. 6 "Printeri kasutamine Linuxis".

SmarThru tarkvara

SmarThru on masinaga kaasasolev Windowsil põhinev tarkvara teie multifunktsionaalse masina jaoks. SmarThru hõlmab endas võimsat pildiredaktorit, mis võimaldab teil pilte eri viisil redigeerida, ning sisaldab ka võimsat internetiposti tarkvara. SmarThru abil saate te salvestada skaneeritud pilte vastavas hoiualas järgneva toimetamise, e-postiga saatmise, printimise ja teiste teie poolt valitud programmidega töötlemise jaoks.

Kaugjuhtimise paneel

See Windowsil põhinev programm installeeritakse automaatselt, kui te installeerite GDI draiveri. Vaadake infot selle programmi kasutamise kohta leheküljelt 7.10.

Printeri draiveri tunnused

Teie printeri draiverid toetavad järgnevaid standardtunnuseid:

- Paberilika valik
- Paberi suurus, suund ja kandja tüüp
- eksemplaride arv

Järgnev tabel annab üldise ülevaate tunnustest, mida teie printeri draiverid toetavad.

Tunnus	Printeri draiver			
	Win9x/Me	Win2000/XP	WinNT4.0	Linux
Tooneri säästmine	Y	Y	Y	Y
Prindikvaliteedi valik	Y	Y	Y	Y
Posterite printimine	Y	Y	Y	N
Mitu lehekülge lehe kohta (n+)	Y	Y	Y	Y(2,4)
Lehele kohandatav printimine	Y	Y	Y	Y
Skaala printimine	Y	Y	Y	Y
Vesimärk	Y	Y	Y	N
Täustkujutis	Y	Y	Y	N

Samsungi tarkvara installeerimine Windowsis

Süsteeminõuded

Enne alustamist tehke kindlaks, et teie süsteem vastab miinimumnõuetele.

Veenduge järgnevas:

Üksus	Nõuded	
Operatsioonisüsteem	Windows 95/98/Me/NT 4.0/2000/XP	
CPU	95/98/Me/NT 4.0/2000	Pentium II 400 või kõrgem
	XP	Pentium II 933 Ghz või kõrgem
RAM	95/98/Me/NT 4.0/2000	64 MB või kõrgem
	XP	128 MB või kõrgem
Vaba kettaruum	95/98/Me/NT 4.0/2000	300 MB või kõrgem
	XP	1 GB või kõrgem
Vähemalt Internet Explorer 5.0		

MÄRKUSED:

- Windows NT 4.0/2000/XP puhul peaks tarkvara installeerima süsteemiadministraator.
- OSR2-le eelnevaid Windows 95 versioone ei soovitata nende ühildumatuse tõttu OLE/COM keskkondadega.

Samsungi tarkvara installeerimine



MÄRKUSED:

- Tühistage arvuti alglaadimise ajal ilmuv "New Hardware Found" aken.
- Veenduge enne tarkvara installeerimist, et teie masin on sisse lülitatud ning ühendatud teie arvuti paralleelliidese pordi või USB pordiga. Windows 95 ja Windows NT 4.0 ei toeta USB ühendust.

- 1 Sisestage kaasasolev CD-ROM CD-ROM-i seadmesse. CD-ROM peaks automaatselt käivituma ning ekraanile ilmub installatsiooni aken. Kui installatsiooni akent ei ilmu, siis klõpsake Start peal ning seejärel Run. Trükkige X:\Setup.exe, asendades "X-i" teie kettaseadme tähega ning klõpsake OK peal.
- 2 Kui avaneb järgnev aken, siis ühendage oma masin arvutiga ning lülitage printer sisse. Seejärel klõpsake **Next** peal.

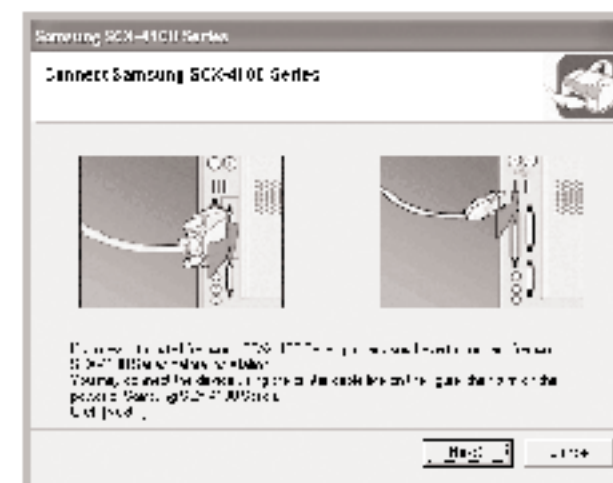

Kui masin on juba ühendatud ning sisselülitatud, siis seda akent ei ilmu. Jätkake järgmise sammuga.



MÄRKUS: Kui te klõpsate **Next** peal ja masin ei ole arvutiga ühendatud, siis ilmub häireteate aken. Pärast masina ühendamist ja sisselülitamist klõpsake **Yes** peal. Kui te soovite installeerida tarkvara ilma masinata, siis klõpsake **No** peal.

3 Valige installatsiooni tüüp.

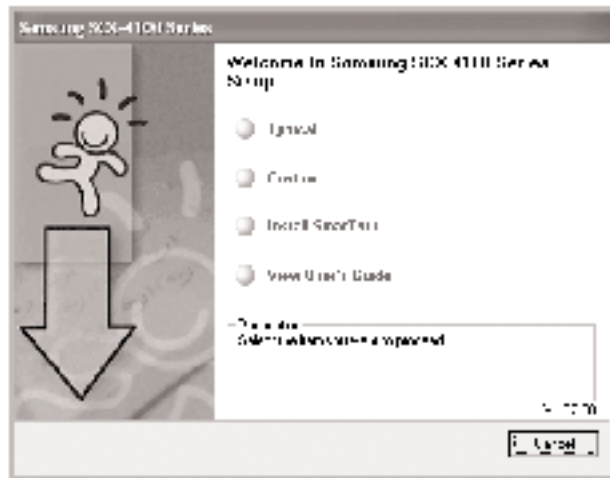

- **Tüüpiline:** Installeerib teie printerile tavatarkvara nagu print-eridraiver, Twain draiver, Kaugjuhtimise paneel. See on soovitatav enamikele kasutajatele.
- **Kohandatav:** Laseb teil valida installeeritava tarkvara keele ja komponendid. Pärast keele ja komponentide valimist klõpsige **Next** peal.



- **Installeeri SmartThru:** Installeerib SmartThru programmi. Kui te valite ekraanil SmartThru installeerimise, siis võtke järgmiseks sammuks nr. 3, leheküljel 1.20.
 - **Vaadake Kasutusjuhendit:** Võimaldab vaadata Kasutusjuhendit. Kui teie arvutis ei ole Adobe Acrobat programmi, siis klõpsake sellel valikul ning see installeerib teie arvutisse automaatselt Adobe Acrobat programmi.
- 4 Pärast installeerimise lõppu ilmub aken, mis palub teil printida kontroll-lehe. Kui te valite kontroll-lehe printimise, siis valige märkeruut ning klõpsake **Next** peal. Vastasel juhul valige samm nr. 6.

5 Kui kontroll-leht on prinditud korralikult, siis klõpsake **Yes** peal.

Kui mitte, siis klõpsake **No** peal, et seda uuesti printida.

6 Et registreerida ennast Samsungi printerite kasutajana, valige vastav märkeruut ning klõpsake **Finish** peal. Teile avaneb nüüd juurdepääs Samsungi võrguleheküljele.

Vastasel korral vajutage lihtsalt **Finish** peal.

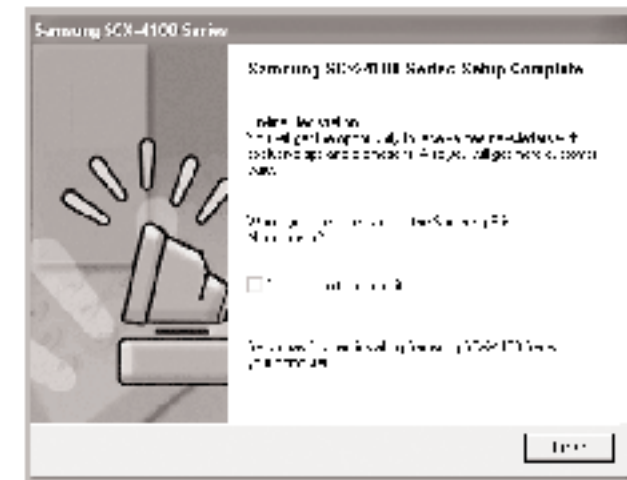

MÄRKMED:

- Kui te soovite kasutada oma masinat paralleelliidese kaabliga, siis eemaldage USB-kaabel ning ühendage paralleelliidese kaabel. Seejärel installeerige uuesti printeri draiver; valige **Start > Programs > Samsung SCX-4100 Series > Maintenance > Repair Printer**. Kui te olete asendanud paralleelliidese kaabli USB kaabliga, siis tehke draiveri taastalleerimiseks sedasama.
- Kui teie printer ei tööta korralikult, siis installeerige printeri draiver uuesti.

Samsung SmarThru installeerimine



MÄRKUS: SmarThru 4 ei toeta Windows 95.

- 1 Sisestage kaasasolev CD-ROM teie arvuti CD-ROM seadmesse.
- 2 Klõpsake Install SmarThru peal.

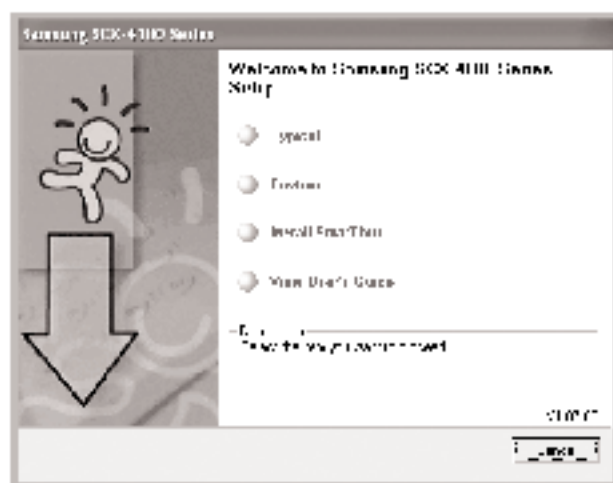

- 3 Klõpsake **Next** peal.
- 4 Järgige ekraanile ilmuvaid juhiseid ja klõpsake **Next** peal.
- 5 Klõpsake **Next** peal.
- 6 Valige installatsiooni tüüp ning vajutage **Next** peale.

Tarkvara installeerimine toetab kahte seadistuse liiki:

- **Tüüpiline:** Programm installeeritakse kõige tavalisemate võimalustega ning see on soovitatav enamikele kasutajatele.
- **Kohandatav:** Te võite valida installeeritavad osad.



Kui te valite Kohandatava installatsiooni, siis saate te valida installeeritavad komponendid.



- **Põhilised SmarThru komponendid:** te saate kasutada põhilisi SmarThru 4 rakendusi ning põhi-teenust.
- **Skaneerimise komponendid:** te saate skaneerida algdokumenti ning salvestada seda vastavas rakenduses või kaustas, saata seda e-postiga või avaldada seda võrgulehel.
- **Pildikomponendid:** te saate redigeerida pilte, mida te graafikafailina salvestanud olete.
- **Kopeerimise komponendid:** te saate teha kõrgekvaliteedilisi koopiaid.
- **Printimise komponendid:** te saate printida pilte, mida te salvestanud olete.

- 7 Järgige ekraanile ilmuvaid juhiseid, et installeerimine lõpule viia.

Kui installeerimine on lõppenud, siis klõpsake **Finish** peal.

Tarkvara parandamine

Parandamine on vajalik siis, kui installeerimine ebaõnnestub või tarkvara ei tööta korralikult. See parandamise protseduur ei paranda SmartThru tarkvara.

1 Te võite valida: **Start – Programs – Samsung SCX4-4100 Series – Maintenance**

Seda on võimalik teha ka sisestades kaasasoleva CD-ROM-i teie arvuti CD-ROM seadmesse.

2 Klõpsake **Repair** peal.



MÄRKUS: Kui teie masin ei ole arvutiga ühendatud, siis avaneb Connect Samsung SCX-4100 Series (Ühendage Samsung SCX-4100 seeria) aken. Pärast masina ühendamist klõpsake **Next** peal.

3 Valige komponendid, mida soovite uuesti installeerida ning klõpsake **Next** peal.

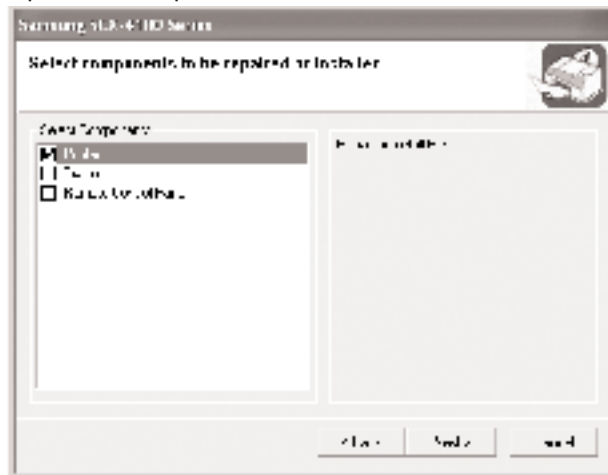

Kui te hakkate parandama printeri tarkvara, siis ilmub ekraanile aken, mis palub teil printida kontroll-leht. Toimige järgnevalt:

- Kontroll-lehe printimiseks märkige märkeruut ning klõpsake **Next** peal.
- Kui kontroll-leht printitakse välja korralikult, siis klõpsake **Yes** peal.
Kui mitte, siis klõpsake **No** peal, et seda uuesti printida.

4 Kui taasinstateerimine on lõpetatud, siis klõpsake **Finish** peal.

Tarkvara eemaldamine

Tarkvara deinstalleerimine on vajalik siis, kui te uuendate oma tarkvara versiooni või kui installeerimine ebaõnnestub. Te saate konkreetse komponendi deinstalleerida kasutades selleks Windows uninstallShield-i.

MFP Draiveri deinstalleerimine

1 Te võite valida **Start – Programs – Samsung SCX4-4100 Series – Maintenance**

Seda on võimalik teha ka sisestades kaasasoleva CD-ROM-i teie arvuti CD-ROM seadmesse.

2 Klõpsake **Remove** peal.

Seejärel näete te komponentide nimekirja, ning teil on võimalik eemaldada igaühte neist eraldi.

Kui te soovite deinstalleerida printeri draiverit, siis märkige ära **Printer**.

Kui te soovite deinstalleerida Twain draiverit, siis märkige ära **Twain**.

Kui te soovite deinstalleerida Kaugjuhtimispaneeli, siis märkige ära **Remote Control Panel**.

3 Pärast eemaldatavate nimetuste valimist klõpsake **Next** peal.

4 Kui teie arvuti küsib kinnitust teie valikule, siis klõpsake **Yes** peal.

Valitud draiver ning kõik selle komponendid eemaldatakse teie arvutist.

5 Kui deinstalleerimine on lõpetatud, siis klõpsake **Finish** peal.

Samsung SmarThru deinstalleerimine



MÄRKUS: Enne deinstalleerimise alustamist tuleb veenduda, et kõik rakendusprogrammid teie arvutis on suletud. Pärast tarkvara deinstalleerimist tuleb süsteem taaskäivitada.

- 1 Valige Start menüüst **Programs**.
- 2 Valige **SmarThru 4** ning seejärel valige **Uninstall SmarThru 4**.
- 3 Kui teie arvuti küsib sellele kinnitust, siis klõpsake **OK** peal.
- 4 Klõpsake **Finish** peal.

Kui teie arvuti ei sulgu ega taaskäivitu automaatselt, siis peate te selle sulgema ning uuesti käivitama käsitsi enne kui muudatused salvestatakse.

Masina süsteemi seadistamine

Näidiku keele muutmine

Muutmaks keelt, mida kuvatakse juhtpaneeli näidikul tuleb toimida järgnevalt:

- 1 Vajutage **Menu/Exit** kuni näidiku ülemisele reale ilmub "Machine Setup" (Masina seadistus).
- 2 Vajutage kerimisnuppu (<või>) kuni näidiku alumisele reale ilmub "Language" (Keel).
- 3 Vajutage **Start/Enter**. Näidiku alumisele reale ilmub hetkel aktiivne seadistus.
- 4 Vajutage kerimisnuppu (< või >), kuni näidikule ilmub soovitud keel.
- 5 Vajutage **Start/Enter**, et salvestada teie valik.
- 6 Ooterežiimi naasmiseks vajutage **Stop/Clear**.

Paberi suuruse ja tüübi seadmine

Pärast paberi laadimist paberisahtlisse tuleb teil juhtpaneeli nuppude abil määrata paberi tüüp ja suurus. Need seaded rakenduvad Kopeerimise režiimidele. Arvutist printimise jaoks peate te valima paberi tüübi ja suuruse teie poolt kasutatavast rakendusprogrammist.

Paberisuuruse seadmiseks paberisahtli jaoks tuleb toimida järgnevalt:

- 1 Vajutage **Menu/Exit** peale kuni ülemisele reale ilmub "Paper Setting" (Paberi seaded).

Menüü esimene nimetus, "Paper Size" (Paberi suurus), ilmub alumisele reale.
- 2 Vajutage selle menüüosa valimiseks **Start/Enter**.
- 3 Vajutage **Start/Enter**, kui alumisele reale kuvatakse "Tray Paper" (Paberisahtel).
- 4 Kasutage kerimisnuppu (< või >) et leida kasutatavat paberisuurust ning vajutage **Start/Enter**, et see salvestada.
- 5 Ooterežiimi naasmiseks vajutage **Stop/Clear**.

Paberitüübi seadmiseks paberisahtli jaoks tuleb toimida järgnevalt:

- 1 Vajutage **Menu/Exit** kuni ülemisele reale ilmub "Paper Setting" (Paberi seaded).
- 2 Vajutage >, nuppu, et kuvada alumisele reale "Paper Type" (Paberitüüp) ning vajutage **Start/Enter**, et valida see menüüosa.
- 3 Kasutage kerimisnuppu (< või >) et leida kasutatavat paberitüüpi ning vajutage **Start/Enter**, et see salvestada.
- 4 Ooterežiimi naasmiseks vajutage **Stop/Clear**.

Säästurežiimide kasutamine

Tooneri säästurežiim

Tooneri säästurežiim võimaldab teie masinal kasutada vähem toonerit lehekülje kohta. Selle režiimi aktiveerimine teeb toonerkasseti kasutusea normaalsest pikemaks, kuid kahandab printimise kvaliteeti.

Tooneri säästurežiimi sisse- või väljalülitamiseks:

- 1 Vajutage **Menu/Exit** peale kuni näidiku ülemisele reale ilmub "Toner Save" (Tooneri säästmine).
- 2 Vajutage kerimisnuppu (< või >), et kuvada alumisele reale **"On"** (Sees) ning vajutage **Start/Enter**.
Valides **"Off"** (Väljas) tähendab see seda, et tooneri säästurežiim lülitatakse välja.



MÄRKUS: Arvutist printimisel saate te tooneri säästurežiimi sisse või välja lülitada printeri omaduste (properties) alt. Vt. lehekülg 3.9.

Energiasäästurežiim

Energiasäästurežiim võimaldab vähendada teie masina voolutarbimist, kui see ei ole tegelikus kasutuses. Selle režiimi sisselülitamiseks tuleb valida aeg, kui kaua masin printimise järel ootab enne kui see vähendatud voolutarbe seisundisse lülitub.

- 1 Vajutage **Menu/Exit** peale kuni näidiku ülemisele reale ilmub "Machine Setup" (Masina seadistus).
- 2 Vajutage kerimisnuppu (< või >), kuni alumisele reale ilmub "Power Save" (Energiasäästmine). Vajutage **Start/Enter**.
- 3 Vajutage kerimisnuppu (< või >), et kuvada alumisele reale "On" (Sees) ning vajutage **Start/Enter**.
Valides **"Off"** (Väljas) tähendab see seda, et energiasäästurežiim lülitatakse välja.
- 4 Vajutage kerimisnuppu (< või >), kuni ilmuvad teile sobivad ajaseadistused.

Võimalikud valikud on 5, 10, 15, 30 ja 45 (minutit).

- 5 Vajutage **Start/Enter**, salvestada valik.
- 6 Ooterežiimi naasmiseks vajutage **Stop/Clear**.

Memo