

# 1 Sissejuhatus

Täname, et ostsite selle Samsungi multifunktsionaalse toote. Teie seade võimaldab kasutada printimise funktsioone.

Käesolev peatükk sisaldab:

- **Erifunktsioonid**
- **Ülevaade seadmest**
- **Kontrollpaneeli ülevaade**



## Hoiatus

- Toode on läikiva pinnaga. Palun olge tähelepanelik, et Te ei kraabiks sisseadmise käigus toote pinda.

## Erifunktsioonid

Teie uus seade on varustatud mitmete erifunktsioonidega.

### Printige suurepärase kvaliteedi ja kiirusega



- Printida on võimalik resolutsiooniga kuni **1200 dpi klassi efektiivse väljundiga**.
- Teie masin prindib A4-mõõdus paberile kuni 16 lk/min<sup>a</sup> Letter-mõõdus paberile kuni 17 lk/min.

### Paindlik erinevate paberisuuruste kasutamisel

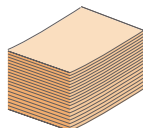

Paberi etteande sahtlisse, mis toetab erinevaid paberisuurusi, saab asetada **100 lehte**.

### Looge professionaalseid dokumente

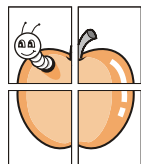

- Trükkige **vesimärke**. Saate lisada dokumentidele sõnu nagu "konfidentsiaalne". Vaadake peatükki „Tarkvara”.
- Printige **plakateid**. Iga Teie dokumendi lehe tekst ja pildid suurendatakse ja prinditakse osade kaupa erinevatele lehtedele, neid saab seejärel kokku kleepida, moodustades plakati. Vaadake peatükki „Tarkvara”.

### Säästke aega ja raha

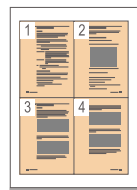

- Paberi säästmiseks saate printida mitu lehte ühele paberilehele.
- See seade **säästab** automaatselt **elektrit** vähendades oluliselt voolutarvet ajal, mil printimist ei toimu.

### Printige erinevates keskkondades

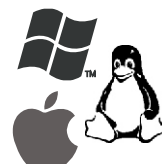

- Saate printida „Windows 2000” ja „Windows XP/2003/Vista (32/64bit)” aga ka „Linux” ja „Macintosh” keskkondades.
- Teie seade on varustatud **USB** liidesega.

## Ülevaade seadmest

Need on Teie masina peamised osad

### Eestvaade

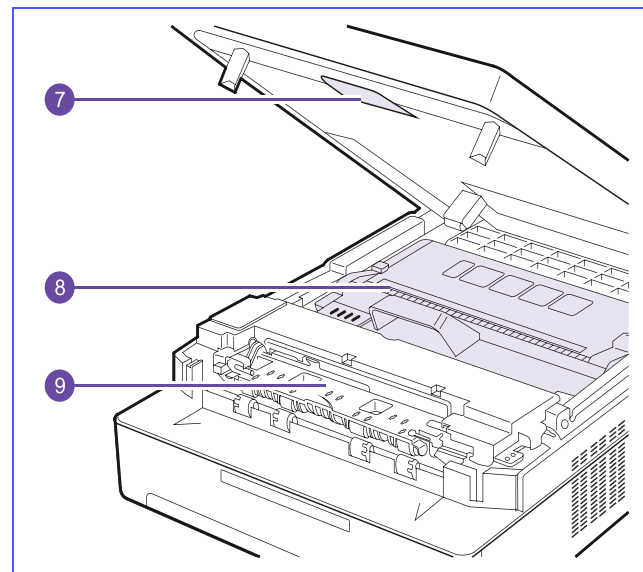
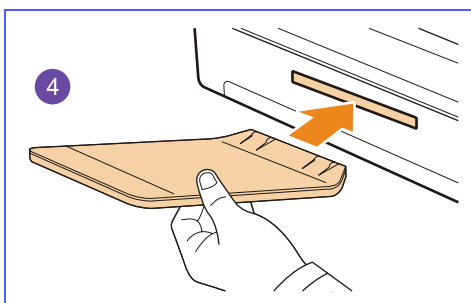
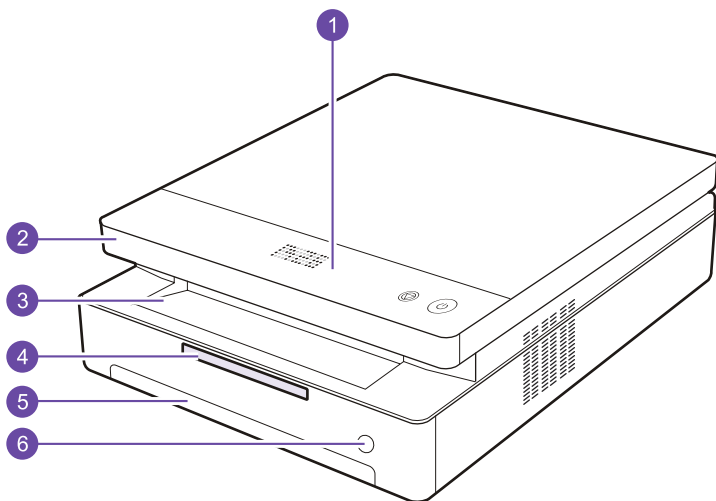

1	juhtpaneel	6	sisestussalve avamise nupp
2	pealmine kaas	7	pealmise kaane hoob
3	paberi väljastusalus	8	tonerikassett
4	paberi väljastusaluse pikendus	9	sisemine kate
5	paberi etteandesahtel		



#### Pange tähele

- Kõik selle kasutusjuhendi illustratsioonid võivad Teie masinast erineda.
- Kui printidte korraga palju lehekülgi, võib paberi väljastusaluse pind kuumeneda. Ärge katsuge selle pinda, ega lubage lapsi selle lähedale.

## Tagantvaade

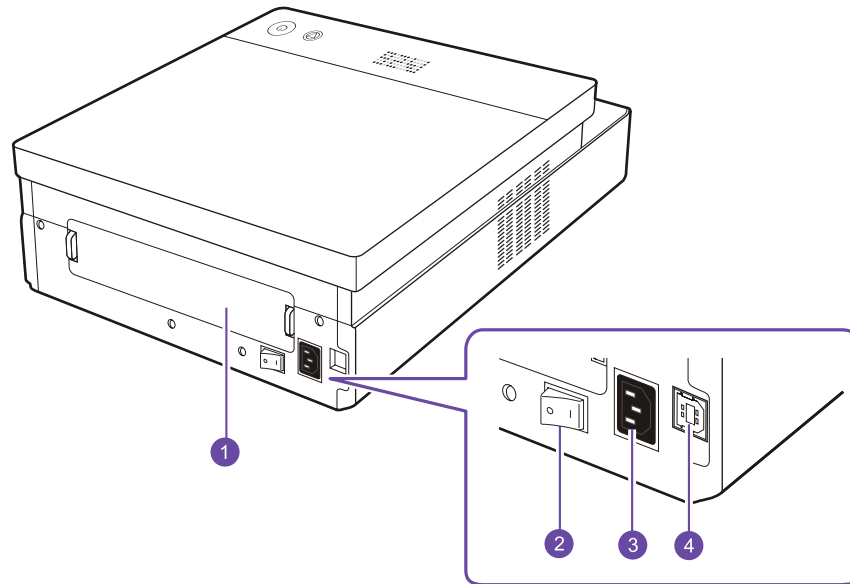



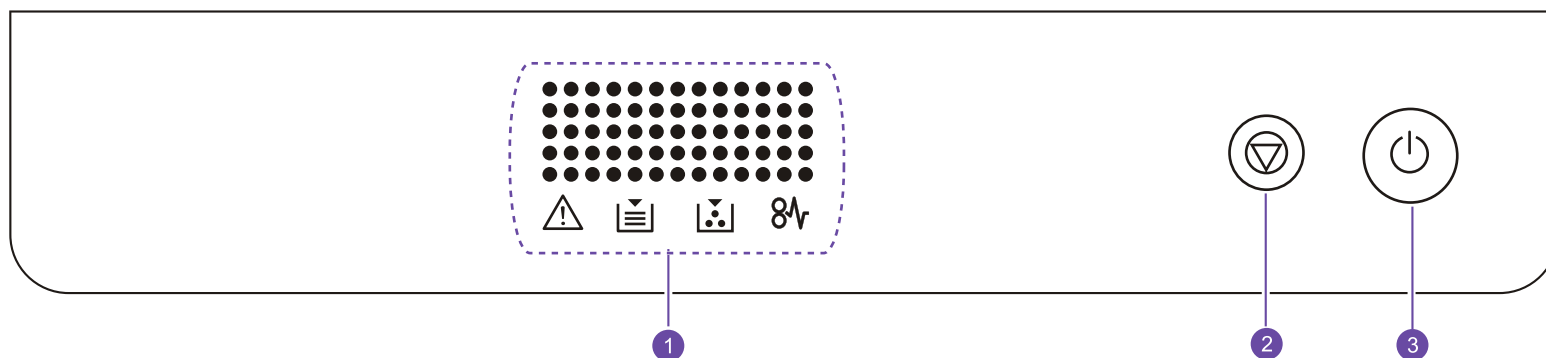

1	tagakaas	3	voolupistik
2	voolulüli	4	USB port

## Juhtpaneeli ülevaade



### kuva

	<p>Näitab parasjagu olevat staatust ja näitab tegevusi töötamise ajal. Teateid edastatakse eriliste LED tuledega nagu näidatud allpool. LED tuled töötavad lühikese teatena ekraanil.</p> <ul style="list-style-type: none"><li>• error LED  Vilgub, kui seadme töös on tekkinud viga. Kui see vilgub kiirelt, on masin mingil põhjusel seiskunud. Probleemi lahendamiseks kontrollige teadet erkaanil.</li><li>• paper LED  Vilgub, kui paberi etteandesahtel on tühi.</li><li>• toner LED  Vilgub, kui tooneri kassett on peaaegu tühi või ei ole tegemist Samsungi originaalkassetiga. Kui see vilgub kiirelt, on tooneri kassett täiesti tühi. Kontrollige kuvatavat teadet ning vahetage toonerikassett.</li><li>• paper jam LED  Tuled vilguvad, kui paber on masinasse kinni jäänud. Kontrollige kuvatavat teadet, et vabastada paber.</li></ul> <p>Kuvatavate teadete kohta rohkema informatsiooni saamiseks vaadake lk 7.7.</p>
<b>1</b>	
<b>2</b>	Peatab tegevuse igal ajahetkel. Saate seda nuppu 4 sekundit all hoides printida seadme raporti.
<b>3</b>	Sellele nupule vajutamisel ja nupu allhoidmisel mõne sekundi jooksul saate juhtpaneeli sisse ja välja lülitada.